

# UNICOL<sup>®</sup>

# EDUCATION

LISTENPREISE

2009

UNICOL Deutschland GmbH. Willi-Grasser-Str. 15, 91056 Erlangen, Deutschland.



## ROBUST, VIELSEITIG - EQUIPMENT FÜR PROFI-ANWENDER

Mit über 55.000 Produkten und schnellem Versand ist UNICOL führend bei Design und Herstellung von Montagelösungen für die audiovisuelle Industrie.

– Besuchen Sie unsere Webseite [www.unicol.de](http://www.unicol.de) oder rufen Sie uns an.



Unser Werk verfügt über einen eindrucksvollen Maschinenpark, und unser geschultes Personal hat über 45 Jahre Erfahrung in der AV-Industrie. Neben unseren Standardartikeln bieten wir die Anfertigung von maßgeschneiderten Produkten. In der Regel kann die Auslieferung in wenigen Tagen erfolgen. Die Preise können oft mit Standardartikeln mithalten.

– Bitte rufen Sie uns vor der Planung Ihrer Installation unverbindlich an!





Sehr geehrte Kunden,

Herzlich willkommen bei UNICOL Deutschland GmbH.

UNICOL ist Ihr kompetenter Lieferant unterschiedlichster Trolleys, Ständer, Wand- und Deckenhalterungen für Flachbildschirme und Projektoren aller namhafter Hersteller. Die Firma UNICOL unterstützt die gesamte Audio- und Videoindustrie seit ihrer Gründung im Jahr 1963.

In einem eigens hierfür errichteten Werk mit 14.000qm Produktionsfläche arbeitet ein qualifiziertes und engagiertes Team von Designern, Technikern, Marketing- und Vertriebsspezialisten daran, jede Kundenanfrage schnellstmöglich zu bearbeiten.

Unsere Abteilung für Sonderanfertigungen und Projektlösungen hat zusammen mit OEM's, Systemlieferanten und Ingenieurbüros sowohl Lösungen für einfache Aufgabenstellungen, als auch für viele große, komplexe Projekte in Europa realisiert.

UNICOL bietet Ihnen:

- kundenspezifische Einzellösungen
- die Umsetzung Ihrer Produktidee von der Entwicklung bis hin zur Fertigung in wenigen Tagen
- einen gleichbleibend hohen Qualitätsstandard
- ein engagiertes Team von Spezialisten, die für Ihre individuellen Wünsche eine maßgeschneiderte Lösung finden - ungeachtet der Art oder der Größe Ihres Projektes
- individuelle RAL-Farbgestaltungen
- alles aus einer Hand, von der einfachsten Einzelhalterung bis zur kompletten Planung und Installation Ihres Großprojektes

Erforschen Sie das neue Design unseres UNICOL-Katalogs 2009.  
Besuchen Sie auch unsere neu überarbeitete  
Homepage [www.unicol.de](http://www.unicol.de).

*John Knight*

(John Knight, Geschäftsführer)

Wenn Sie an weiteren Informationen interessiert sind, stehen wir Ihnen gerne zur Verfügung  
(Tel: +49 (0)9131 9405 800) oder besuchen Sie uns  
auf unserer Homepage [www.unicol.de](http://www.unicol.de).



# VS1000-Serie & AZENITH



Robuste Doppelrohrbauweise - ein erfolgreiches Modell in der AV-Industrie. Durch eine große Komponentenauswahl können Ständer & Trolleys unterschiedlichen Typs schnell zusammengesetzt werden.

VS1000 Ständer & Trolleys gelten als 'Arbeitspferd' der AV-Industrie.

Mit ihrer großen Zahl an Austauschteilen, leichtem Zusammenbau und ihrer Robustheit ist diese Serie seit jeher auf Messen, beim Fernsehen und bei anderen Nutzern sehr populär.

Als Zusatzkomponenten sind unter anderem Glas- oder Metallplattformen, verschließbare Gehäuse und Video-konferenz-Plattformen erhältlich.

## Ständer & Trolleys

○ Farbauswahl: schwarz (Standard)  
 - andere Farben sind gegen Aufpreis  
 erhältlich - Bitte rufen Sie uns an!



1



2



3

### 1) VS1000 'BoltDown' Ständer

- robust
- vielseitig
- für Bildschirme bis 50" (bis 65" gg. Aufpreis)
- belastbar bis 75kg
- Höhe bis Bildschirmmitte max. 141cm
- Bildschirm höhenverstellbar
- 'Landscape'- oder 'Portrait'-Version erhältlich

Bestellnr. € zzgl MwSt  
**VSF1000 526,00**

### 2) VS1000 Upward Tilt

- Niedrigständer für z.B. TV-Studios oder Theater für besonders tiefe Installation des Bildschirms.
- aufwärts neigbarer Adapter mit einem einstellbaren Winkel von bis zu 45°
- Kabelführung durch die Rohre
- mit UNIVERSAL-Halterung für Bildschirme von 32" bis 50"
- optional mit Handrädern für den Fuß und den Adapter für einen nahezu werkzeugfreien Aufbau

Bestellnr. € zzgl MwSt  
**VS1000UT 527,52**

### 3) VS1000 Ständer

- robust
- vielseitig
- für Bildschirme bis 50" (bis 65" gg. Aufpreis)
- belastbar bis 75kg
- Höhe bis Bildschirmmitte max. 141cm
- Bildschirm höhenverstellbar
- 'Landscape'- oder 'Portrait'-Version erhältlich
- einfach zu installieren

Bestellnr. € zzgl MwSt  
**VS1000P 542,00**

### 4) AZENITH Ständer

Der Universal-Plasmaständer AZENITH mit teilbaren Rohren eignet sich ideal für professionelle Installationen im täglichen mobilen Einsatz. Mit seinem eleganten Design, seiner vielseitigen Funktionalität und seiner Robustheit hat der AZENITH bei AV-Vermietern in ganz Europa großen Anklang gefunden. Optionale Extras, wie z.B. ein universell verwendbarer Flightcase, machen ihn zur besten Wahl für den Profianwender.

- für Bildschirme bis 50"
- belastbar bis 60kg
- Höhe bis Bildschirmmitte ca. 180cm
- robust
- geteilte Rohre
- elegantes Design
- große Auswahl an Erweiterungskomponenten
- einfacher Transport mit optionalem Flightcase

Bestellnr. € zzgl MwSt  
**VSX1800SC 721,44**

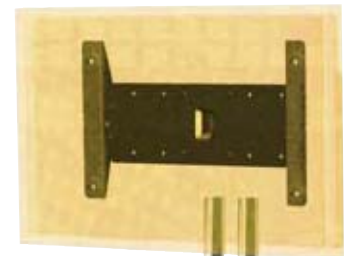

4

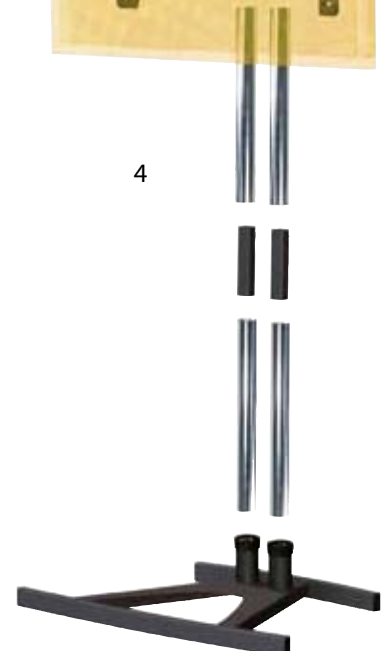

#### Wie man bestellt

Wählen Sie eine der abgebildeten Versionen oder bestellen Sie einzelne Komponenten nach Wunsch.

Bildschirme von 51" bis 65" erfordern eine Heavy-Duty-Halterung (zusätzl. €99,28; nur für VS1000-Serie)

○ Farbauswahl: schwarz (Standard)  
- andere Farben sind gegen Aufpreis  
erhältlich - Bitte rufen Sie uns an!



### 1) AZENITH Trolley

Der Universal-Plasmatrolley AZENITH mit teilbaren Rohren eignet sich ideal für professionelle Installationen im täglichen mobilen Einsatz. Mit seinem eleganten Design, seiner vielseitigen Funktionalität und seiner Robustheit hat der AZENITH bei AV-Vermietern in ganz Europa großen Anklang gefunden. Optionale Extras, wie z.B. ein universell verwendbarer Flightcase, machen ihn zur besten Wahl für den Profianwender.

- für Bildschirme bis 50"
- belastbar bis 60kg
- Höhe bis Bildschirmmitte ca. 180cm
- robust
- geteilte Rohre
- elegantes Design
- große Auswahl an Erweiterungskomponenten
- einfacher Transport mit optionalem Flightcase

Bestellnr. € zzgl MwSt  
VSS1800SC 752,72

### 2) VS1000 Trolley

- robust
- vielseitig
- für Bildschirme bis 50" (bis 65" gg. Aufpreis)
- belastbar bis 75kg
- Höhe bis Bildschirmmitte max. 153cm
- Bildschirm höhenverstellbar
- 'Landscape'- oder 'Portrait'-Version erhältlich
- einfach zu installieren

Bestellnr. € zzgl MwSt  
VS1000T 573,28

### 3) VS1000 Trolley

- robust
- vielseitig
- für Bildschirme bis 50"
- belastbar bis 75kg
- Höhe bis Bildschirmmitte max. 153cm
- Bildschirm höhenverstellbar
- inkl. Rotamont (Seite 10)
- Glasplatte VSGS optional (nicht inklusive!)
- einfach zu installieren

Bestellnr. € zzgl MwSt  
VS1000TR 796,96

#### Wie man bestellt

Wählen Sie eine der abgebildeten Versionen oder bestellen Sie einzelne Komponenten nach Wunsch.

Bildschirme von 51" bis 65" erfordern eine Heavy-Duty-Halterung (zusätzl. €99,28; nur für VS1000-Serie)

○ Farbauswahl: schwarz (Standard)  
- andere Farben sind gegen Aufpreis erhältlich - Bitte rufen Sie uns an!



1



2



3

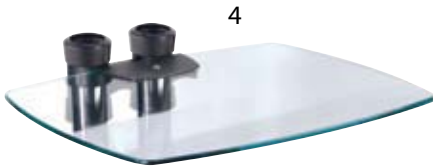

4



5



6



7

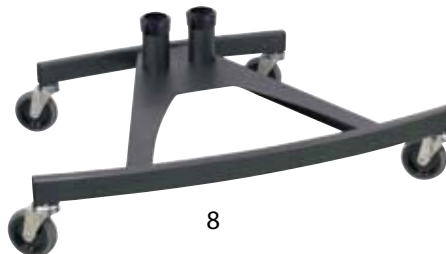

8



9



10

### 1) Doppelrohr-Adapter

Der PS2-Doppelrohr-Adapter ist für Plasma / LCD's bis 50" geeignet. Die 'HeavyDuty'-Version PS2L (nicht abgebildet) ist für Bildschirme bis 65". Diese beiden Adapter sind nicht austauschbar.

Bestellnr.	€ zzgl MwSt
PS2	95,60
PS2L	142,88

### 2) Videokonferenz-Halterung

- Standard-Plattform zur Montage über Plasma- oder LCD-Bildschirm  
- einstellbar auf unterschiedliche Bildschirmgrößen  
- Plattform-Maße: 26cm x 34cm  
- belastbar bis 7kg

Bei Bestellung bitte Videokonferenz-Kameramodell angeben!

Bestellnr.	€ zzgl MwSt
VCM	140,64

### 3) Rohre (Paare)

Addieren Sie 15cm zur jeweiligen Rohrlänge, um die Gesamthöhe des montierten Trolleys zu berechnen.

Bestellnr.	Länge (cm)	€ zzgl MwSt
352	89	65,44
452	114	83,52
552	140	102,56
592	150	107,84
20002	200	144,00

Abweichende Rohrlängen ebenfalls lieferbar.

### 4) VS1000 Glasplattform

- voll höhenverstellbar  
- belastbar bis 20kg  
- Maße: 40cm x 50cm  
- aus gehärtetem Glas mit abgeschrägten Kanten  
- entspricht der britischen 'BS 6206 Class A' Norm

Bestellnr.	€ zzgl MwSt
VSGS	126,08

### 5) Plattform

Für viele Anwendungen – Laptops, DVD-Player oder andere Geräte.  
- voll höhenverstellbar  
- belastbar bis 20kg

Bestellnr.	Maße (cm)	€ zzgl MwSt
VP1	40 x 50	98,40
VP2	45 x 55	111,20
VP3	30 x 30	86,72

### 6) Verschließbares Gehäuse

Für DVD-Player, PC's etc. Voll höhenverstellbar. Mit Zugang für Netz- und andere Kabel.

Bestellnr.	Innenabmessungen (cm)	€ zzgl MwSt
VLC	55 x 40 x 15 (B/T/H)	258,96

### 7) Original 'K' Sockel

- mit nicht abreibenden Gummirädern  
- belastbar bis 80kg

Bestellnr.	Maße (cm)	€ zzgl MwSt
VSB	mit Rädern 60 x 87	172,88
VBR	Räder mit Feststellern	267,92

Der VBR-Sockel ist noch höher belastbar – bis zu 105kg

### 8) SCIMITAR™ Sockel (mit Rädern)

Mit dem eleganten, geschwungenen Design stellen die SCIMITAR-Sockel eine moderne Alternative zum 'K'-Sockel dar.

- belastbar bis 80kg  
- Gebrauchsmuster!

Bestellnr.	Maße (cm)	€ zzgl MwSt
VSS	mit Rädern 60 x 87	196,40
VSR	Räder mit Feststellern	291,44

### 9) SCIMITAR™ Sockel (freistehend)

Mit dem eleganten, geschwungenen Design stellen die SCIMITAR-Sockel eine moderne Alternative zum 'K'-Sockel dar.

- belastbar bis 80kg  
- Gebrauchsmuster!

Bestellnr.	Maße (cm)	€ zzgl MwSt
VSX	60 x 87	165,12

### 10) Kompakter 'Bolt Down' Sockel

Sockel zum Festschrauben am Fußboden. Geeignet für Anwendungsfälle, bei denen eine möglichst kleine Bodenfläche erforderlich ist. Die 4 Schrauben werden versenkt und durch die mitgelieferten Abdeckkappen verdeckt.

- auch Einrohr-Version lieferbar  
- Befestigung mit 4 Schrauben 'M12'

Bestellnr.	Maße (cm)	€ zzgl MwSt
VSF	25 x 39	149,12

Bitte verwenden Sie geeignete hochwertige Schrauben!

Farbauswahl: schwarz (Standard)  
- andere Farben sind gegen Aufpreis erhältlich - Bitte rufen Sie uns an!

# UNICOL<sup>®</sup> PowaLift<sup>™</sup>

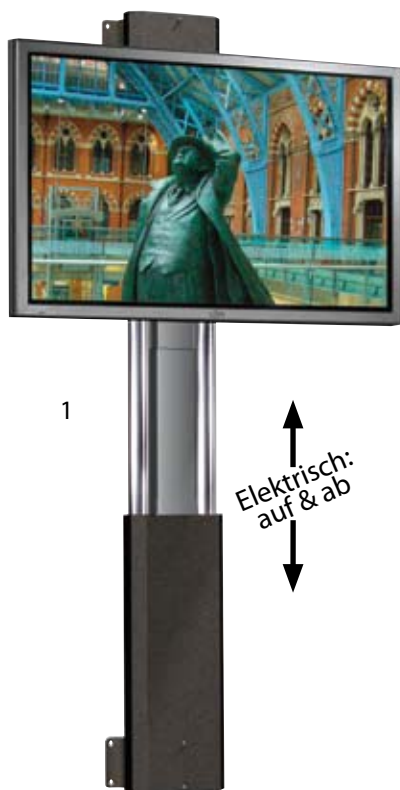

1

Elektrisch:  
auf & ab

PowaLift  
Multi-Controller



2

Elektrisch:  
auf & ab

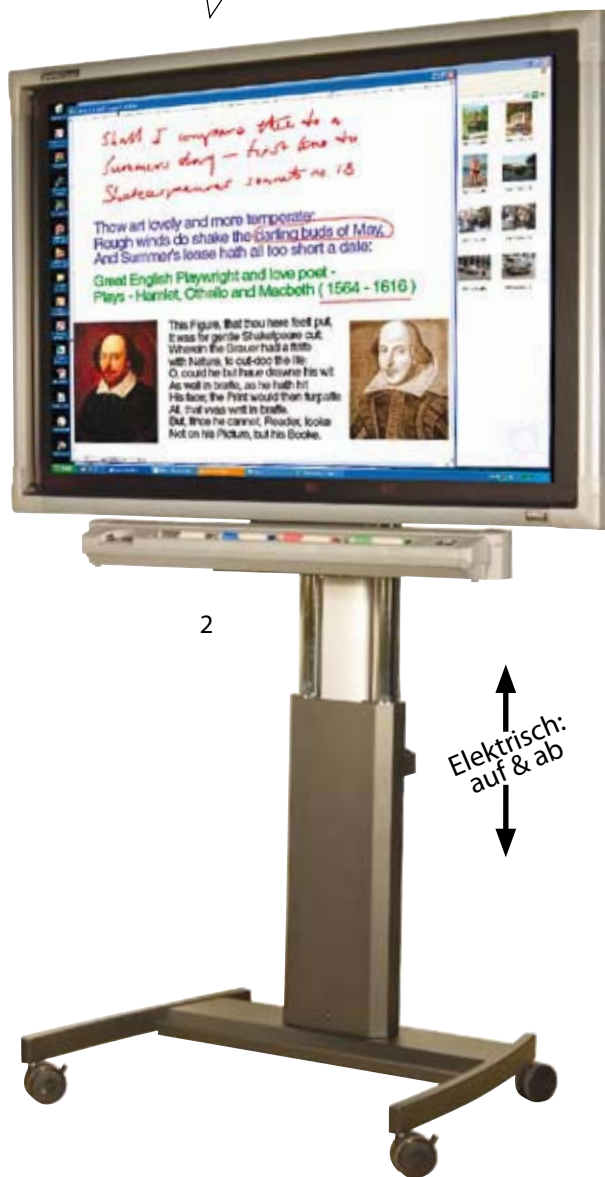

3

Elektronische Kontrolle und PowaLift-Technologie vereinigen sich in dieser beweglichen Halterung für Plasma-/LCD-Bildschirme bis 50". Mittels Fernbedienung lässt sich der Bildschirm über einen Bereich von 675mm heben oder senken, in dem er überall angehalten werden kann. Für viele Anwendungen, bei denen Flexibilität erforderlich ist, z.B. beim Unterrichten von Kindern mit interaktiven Displays, oder bei der Arbeit mit Behinderten, die Eingaben am Bildschirm machen müssen.

Das Herz jeden Trolleys ist unser vielseitiger PowaLift Multi-Controller. Er empfängt die Signale der mitgelieferten Fernbedienung über eine Entfernung von bis zu 10m.

Gegen einen geringfügigen Aufpreis kann der Multi-Controller auch manuell oder über einen PC bedient werden.

**1) PowaLift Wandhalterung**

- belastbar bis 75kg
- für Bildschirme von 30" bis 50"

Bestellnr. € zzgl MwSt

AVMW 1312,00

(Bei Bestellung bitte Bildschirmhersteller und -type angeben)

**2) PowaLift Trolley**

- belastbar bis 75kg
- für Bildschirme von 30" bis 50"

Bestellnr. € zzgl MwSt

AVMT 1872,00

(Bei Bestellung bitte Bildschirmhersteller und -type angeben)

**3) Fernbedienung**

Bestellnr. € zzgl MwSt

AVMR 66,56

**PowaLift Trolley Zubehör (nicht abgebildet)**

Bestellnr. € zzgl MwSt

AVML Laptop Halterungsarm 423,75

AVMBAT Ersatzbatterie für Fernbed. 2,87

## Media Center Cabinets

Fassen Sie Ihre Medien-Elektronik in diesen praktischen Cabinets zusammen.

Farbauswahl: schwarz (Standard)  
- andere Farben sind gegen Aufpreis erhältlich - Bitte rufen Sie uns an!



1

**1) Media Center Cabinet**  
Dieses Media Center Cabinet beinhaltet eine AVR2 (siehe rechts), 2x 150cm Rohre, 2x AVM15, 1x AVM30E, eine Videokonferenzhalterung und eine Universalhalterung.  
- für Bildschirme bis 50"  
- belastbar bis 60 kg  
- 2 Plattformen inbegriffen

Bestellnr.	€ zzgl MwSt
AVMCC	1603,60

**-) Media Center Cabinet (ohne Abb.)**  
Dieses Media Center Cabinet beinhaltet eine AVR2 (siehe rechts), 2x 150cm Rohre, 2x AVM15, 1x AVM30E, eine Videokonferenzhalterung und eine VESA-Halterung (bis 200x100).  
- für Bildschirme bis 32"  
- 2 Plattformen inbegriffen

Bestellnr.	€ zzgl MwSt
AVMDC	1429,60



2

**2) Freistehende Schrankeinheit**  
Die AVR2 Schrankeinheit (Innenmaße 50x50x70cm (B/T/H)) ist als freistehende Einheit entwickelt worden. Der Schrank hat Räder mit Feststellern und eine transparente Polycarbonat-Scheibe in der Tür. Er kann mit dem RK1 oder dem RK2 erweitert werden.

Bestellnr.	€ zzgl MwSt
AVR2	744,00

### Zubehör (nicht abgebildet)

Bestellnr.		€ zzgl MwSt
RK1	14U Montagegestell	86,95
RK2	Plattform-Set (2 Stk)	198,40

## BILDSCHIRMSCHUTZ

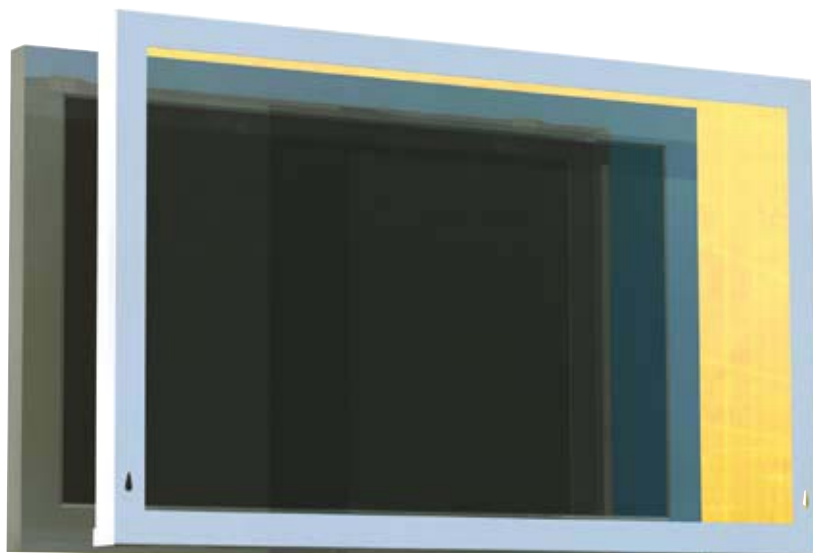

Ein Metallrahmen mit einer 6mm dicken, splittersicheren Schutzscheibe bedeckt den Plasma-/ LCD-Bildschirm vollständig.

Dieser Schutz ist unabkömmlich an allen öffentlichen Orten, an denen der Bildschirm leicht beschädigt werden kann.

Versionen für fast alle Bildschirme lieferbar. Je nach Bedarf kann der Fernbedienungs-Port offengelassen oder verdeckt werden.

Landscape- und Portrait-Versionen lieferbar.

Entspiegelte Scheibe auf Wunsch (siehe Preisliste)

Bestellnr.		€ zzgl MwSt
PCL	Landscape bis 50"	461,44
PCP	Portrait bis 50"	472,00
PCS	51" bis 65"	553,76

Entspiegelte Scheibe - zusätzlich €112,00

(Bei Bestellung bitte Bildschirmhersteller und -type angeben)

Bemerkung: Neue Bildschirme, die von uns noch nicht erfasst wurden, müssen uns zur Verfügung gestellt werden.

**TC1000®** - Der Standard-Trolley für Ausbildungszwecke. Viele Tausend dieser Geräte sind täglich in Schulen, Hochschulen, Krankenhäusern und Trainingszentren im Einsatz.

Farbauswahl: schwarz (Standard)  
- andere Farben sind gegen Aufpreis erhältlich - Bitte rufen Sie uns an!

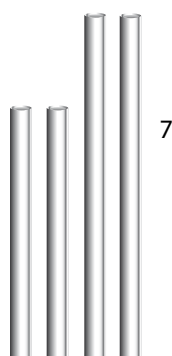

**1) TC1000 Trolley für Flachbildschirm**  
- Höhe bis Bildschirmmitte 140cm  
- für Bildschirme bis 50"  
- belastbar bis 75kg  
- bitte Bildschirmhersteller und -type angeben

Bestellnr.	€ zzgl. MwSt
TCB/1000-2/TPS/TPH	573,12

**2) Trolley mit Videogehäuse**  
- Abb. mit TPS-Oberteil für Flachbildschirm  
- für Bildschirme bis 50"  
- belastbar bis 75kg  
- bitte Bildschirmhersteller und -type angeben

Bestellnr.	€ zzgl. MwSt
TCB/1000/TPS/TLC	692,40

**3) Plasma and LCD Mounts**  
Zusätzlich zu unseren vielen Halterungen für Fernseher und Monitore bieten wir jetzt auch eine Universalhalterung für Plasma- und LCD-TVs  
- Abb.: typische Halterung  
- bitte Bildschirmhersteller und -type angeben

Bestellnr.	€ zzgl. MwSt
TPS Plasma mount	240,00

**4+5) Plattformen**  
Für viele Anwendungen – Laptops / DVD-Player und andere Geräte.  
- belastbar bis 45kg

**4) Obere Plattformen**

Bestellnr.	Maße (cm)	€ zzgl. MwSt
TPX	45 x 75	129,68
TPZ	45 x 90	142,88

**5) Untere Plattformen**

Bestellnr.	Maße (cm)	€ zzgl. MwSt
TPH	33 x 55	91,04
TPC	45 x 55	103,44
TPK	55 x 55	133,60

**6) Verschließbares Gehäuse**  
Voll höhenverstellbar. Mit Zugang für Netz- und andere Kabel.  
- belastbar bis 45kg

Bestellnr.	Innenabmessungen (cm)	€ zzgl. MwSt
TLC	55 (B) x 40 (T) x 15 (H)	246,32

**7) Rohre (Paare)**  
Addieren Sie 18cm zur jeweiligen Rohrlänge, um die Gesamthöhe des montierten Trolleys zu berechnen. (Abweichende Rohrlängen ebenfalls lieferbar.)

Bestellnr.	Länge (cm)	€ zzgl. MwSt
322	81	60,16
10002	100	72,00

**8) Trolley Sockel**  
Mit nicht abreibenden Gummirädern.  
- belastbar bis 80kg

Bestellnr.	Maße (cm)	€ zzgl. MwSt
TCB	mit Rädern 66 x 78	170,08
TBS	mit Rädern 71 x 101	182,56

Farbauswahl: Silber o. Schwarz  
Silber Standard - Schwarz auf Wunsch  
(Bitte bei Bestellung Wunschfarbe angeben)



## Universalhalterung, neigbar mit Fingerdruck!

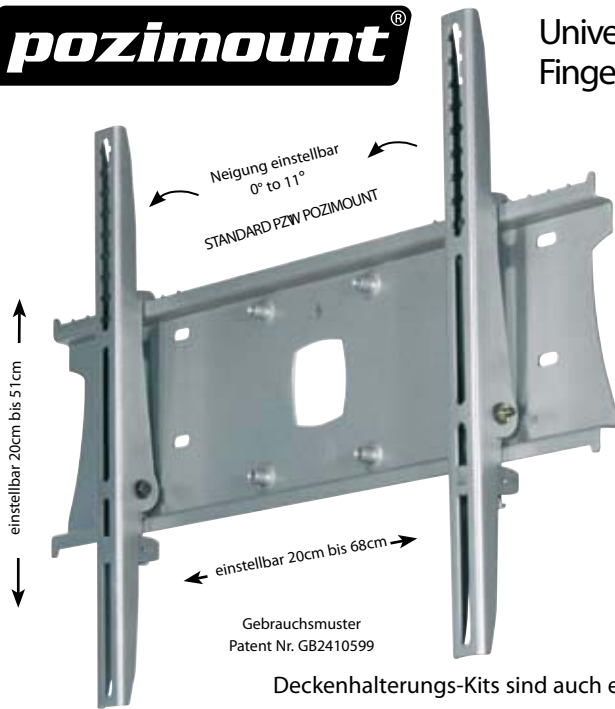

Stellen Sie sich vor, Sie könnten nur mit einer leichten Berührung Ihren Bildschirm so neigen, daß Sie sofort den idealen Betrachtungswinkel einstellen. Möglich wird dies durch das patentierte POZIMOUNT-System. Der Neigungswinkel, den Sie wählen, ist zuverlässig eingestellt, kann aber bei Bedarf jederzeit wieder verändert werden. Pozimount-Halterungen passen an die meisten Bildschirme bis 50". Sie können als Wandhalterung dienen oder mit unseren Deckensystemen, Wandarmen oder Ständern verwendet werden. Eine starre Version ist ebenfalls erhältlich.

- VESA-Standards: 200x200 / 400x200 / 400x400 / 600x200 / 600x400
- belastbar bis 60kg

Deckenhalterungs-Kits sind auch erhältlich ( Seite 11)

### Pozimount, neigbare Version

Bestellnr.	€ zzgl MwSt
PZW für Bildschirme bis 50"	260,16

### Pozimount, starre Version

Bestellnr.	€ zzgl MwSt
PZX für Bildschirme bis 50"	173,44

\* Um mit der Pozimount den großen Bereich unterschiedlichster Plasma- und LCD-Bildschirmen von 28" bis 50" abzudecken, stellen wir die Rückenplatte und die Arme jeweils in zwei Größen her. Wir schicken Ihnen automatisch die passende Pozimount zu, wenn Sie uns bei der Bestellung Hersteller und Type Ihres Bildschirms nennen. Weitere Informationen erhalten Sie auf unserer Homepage oder auf Nachfrage.



## Bewährte Halterungen, die genau an ein bestimmtes Plasma-/LCD-Modell passen

Farbauswahl: schwarz (Standard)  
- andere Farben sind ge gen Aufpreis erhältlich - Bitte rufen Sie uns an!

Wir bieten eine große Auswahl an Halterungen für alle gängigen Plasma- und LCD-TV-Geräte. Jede einzelne Halterung wurde so konstruiert, daß sie genau an die Bildschirmbefestigungspunkte passt. Ventilationsöffnungen, Kabelanschlüsse etc. wurden berücksichtigt, um eine einfache Installation sicherzustellen.

XACTMATCH 'Landscape' Halterung: \*(Wand-, Decken- oder Ständerhalterung)

- PLX – flache starre Version
- PLW – neigbare Version

XACTMATCH 'Portrait' Halterung: \*(Wand-, Decken- oder Ständerhalterung)

- PPX – flache starre Version
- PPW – neigbare Version

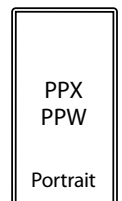
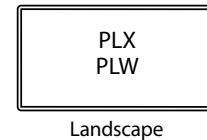

\*Jede dieser Halterungen kann direkt an der Wand angebracht oder in Verbindung mit Deckenhalterungen, Wandarmen oder Trolleys aus diesem Katalog genutzt werden. Halterungen für Computer, Kartenleser und Balun-Boxen sind ebenfalls erhältlich – siehe Hauptkatalog.



1) Starre, flache Halterung  
Flaches Profil, Bildschirm sitzt nahe an der Wand, nicht neigbar

Bestellnr.		€ zzgl MwSt
PLX1	bis 50"	206,72
PLX2	51" bis 65"	258,72
PLX3	66" bis 80"	328,96
PLX4	81" und größer	992,80

Bitte Plasma- oder LCD-Gerät angeben

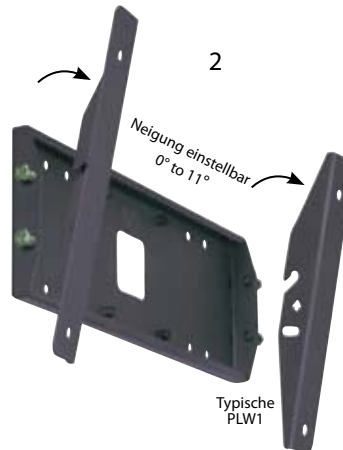

2) Neigbare Halterung

Bestellnr.		€ zzgl MwSt
PLW1	bis 50"	237,44
PLW2	51" bis 65"	289,44
PLW3	66" bis 80"	374,72
PLW4	81" und größer	1033,28

Bitte Plasma- oder LCD-Gerät angeben

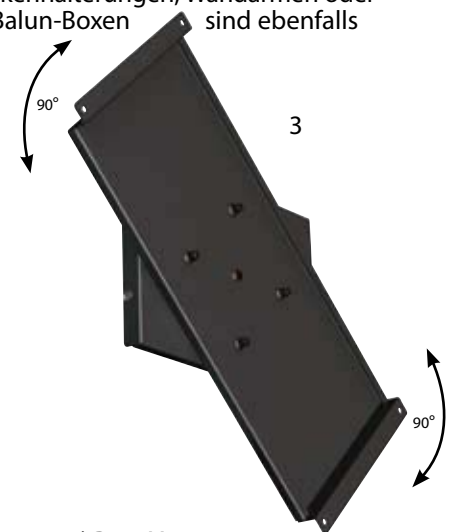

3) Rota-Mount

Erlaubt eine gleichmäßige Drehung von 0 - 90 Grad und hält in jeder Position

Bestellnr.		€ zzgl MwSt
PST	bis 50"	397,12

Bitte Plasma- oder LCD-Gerät angeben

Farbauswahl: schwarz (Standard)  
- andere Farben sind gegen Aufpreis erhältlich - Bitte rufen Sie uns an!



1



2



3



4



5



6

### 1-3) Komplet-Deckenhalterungen für Flachbildschirme und Projektoren

Das ideale Produkt für AV-Installateure! Diese Komplettkits bestehen aus der erforderlichen Deckenplatte, einem Rohr sowie einer neigbaren Halterung für eine typische Installation.

Drei Rohrlängen für unterschiedliche Raumhöhen sind lieferbar.

#### 1) Universal-Kits für Einzelbildschirme (Abb.: KPL110CB)

- belastbar bis 60kg

Bestellnr.	Rohr	Bildschirm	€ zzgl MwSt
KPL310CB	1m	27" bis 37"	344,00
KPL320CB	2m	27" bis 37"	380,00
KPL330CB	3m	27" bis 37"	416,00
KPL110CB	1m	40" bis 50"	344,00
KPL120CB	2m	40" bis 50"	380,00
KPL130CB	3m	40" bis 50"	416,00

#### 2) Universal-Kit für Twin-Bildschirme (Abb.: KPL110DB)

- belastbar bis 60kg pro Bildschirm

Bestellnr.	Rohr	Bildschirm	€ zzgl MwSt
KPL310DB	1m	27" bis 37"	600,00
KPL320DB	2m	27" bis 37"	636,00
KPL330DB	3m	27" bis 37"	672,00
KPL110DB	1m	40" bis 50"	600,00
KPL120DB	2m	40" bis 50"	636,00
KPL130DB	3m	40" bis 50"	672,00

### 3) Universelles Beamer-Kit für Projektoren bis 12kg (Abb.: KPR110CB)

Für schwerere Projektoren finden Sie andere Deckenhalter auf Seite 18.

Bestellnr.	Rohr	€ zzgl MwSt
KPR110CB	1m	208,00
KPR120CB	2m	244,00
KPR130CB	3m	280,00

### 4-6) Mehrzweck-Wandhalterungen

#### 4) Standard-Version

für direkte Verbindung zu allen PSU (Projector Suspension Unit) oder Flachbildschirmhalterungen. Länge Arm bis Mitte Pflock: 46cm (Abb.: 60cm-Version)

- belastbar bis 55kg

Bestellnr.	€ zzgl MwSt
WB1	121,76

#### 5) Version für Rohrabhängung

Geeignet, wenn die Wandhalterung deutlich höher angebracht sein muß als der Bildschirm oder Projektor.

Mit jeder Rohrlänge zu verwenden.

- belastbar bis 55kg

Bestellnr.	€ zzgl MwSt
WB2	124,08

### 6) Kleinere Version

für direkte Verbindung zu Projektoren und mittleren Flachbildschirmen bis 25kg. Länge Arm/ Pflock: 35cm

- belastbar bis 25kg

Bestellnr.	€ zzgl MwSt
WB0	93,12

Wandhalterungen mit 55 oder 60cm langen Armen sind ebenfalls erhältlich (Aufpreis €14,16). Andere Spezialversionen werden hergestellt - Bitte rufen Sie uns an.

Farbauswahl: Silber o. Schwarz  
 Silber Standard - Schwarz auf Wunsch  
 (Bitte bei Bestellung Wunschfarbe angeben)



1



2

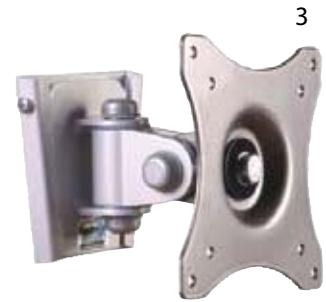

3



4



5



6



7

### 1-3) Kleine VESA-Serie

Für LCD-TV-Bildschirme bis 21"/8kg mit 75x75mm und 100x100mm VESA-Lochabstand. (VESA-gerechte Lochabstände befinden sich auf der Rückseite der meisten Bildschirme).

#### 1) Wandhalterung, extraflach

- belastbar bis 20kg
- für Bildschirme bis 21"

Bestellnr.	€ zzgl MwSt
LVC	28,48

#### 2) Wandhalterung, neigbar

- belastbar bis 8kg
- für Bildschirme bis 21"

Bestellnr.	€ zzgl MwSt
LVA (nur in Schwarz)	56,64

#### 3) Wandhalterung, neig- und schwenkbar

- belastbar bis 8kg
- für Bildschirme bis 21"

Bestellnr.	€ zzgl MwSt
LVB	66,00

### 4-7) Standard VESA-Serie

Wand-, Decken- und Ständerhalterungen. Diese Artikel passen zu den gängigen VESA-Montagebohrungen auf der Rückseite der meisten Bildschirme. (Version 1: 75x75, 100x100 und 200x100; Version 2: 200x200). Wir bieten auch Non-VESA-Halterungen für Bildschirme, die nicht VESA-kompatibel sind. Alle Abb.: Version 1

#### 4) Wandhalterung, extraflach

Unsere beliebtestes Modell, einfache Installation. Verdeckte Befestigungsschraube für höhere Sicherheit.

- belastbar bis 35kg
- für Bildschirme bis 32"

Bestellnr.	€ zzgl MwSt
SVC VESA bis 200x100	72,16
SVC2 VESA nur 200x200	88,16
SDN Non-VESA bis 25"	143,68

**NEU**

#### 5) Wandhalterung, neigbar

- belastbar bis 35kg
- für Bildschirme bis 32"

Bestellnr.	€ zzgl MwSt
STV VESA bis 200x100	94,88
STV2 VESA nur 200x200	110,88
STN Non-VESA bis 25"	166,88

**NEU**

#### 6) Halterung für Rohrbefestigung, schwenk- und neigbar

Zu verwenden mit unseren Decken- oder Wandinstallationen.

- belastbar bis 15kg
- für Bildschirme bis 32"

Bestellnr.	€ zzgl MwSt
SCV VESA bis 200x100	134,88
SCV2 VESA nur 200x200	153,44
SCN Non-VESA bis 25"	184,80

**NEU**

#### 7) Halterung im Pult-Stil

Für Touchscreens oder Ausstellungs-Bildschirme, neigbar.

- EU-Gebrauchsmuster 000325840-0001
- belastbar bis 15kg
- für Bildschirme bis 32"

Bestellnr.	€ zzgl MwSt
SEV VESA bis 200x100	138,88
SEV2 VESA nur 200x200	168,96
SEN Non-VESA bis 25"	210,88

**NEU**

Bitte Marke & Modell des Bildschirms angeben.

Bitte Marke & Modell des Bildschirms angeben.

Farbauswahl: Silber o. Schwarz  
 Silber Standard - Schwarz auf Wunsch  
 (Bitte bei Bestellung Wunschfarbe angeben)



Wandarme für Flachbildschirme

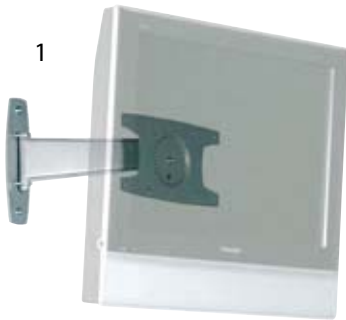

1

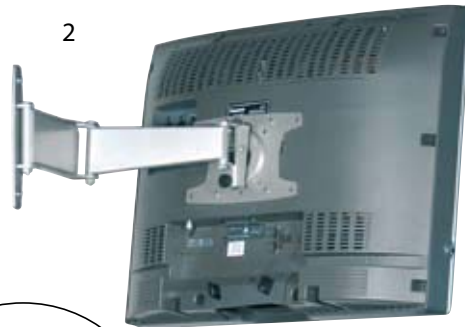

2

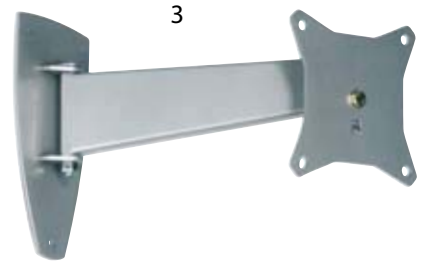

3

1+2



neigbar,  
 schwenkbar &  
 rotierbar\*

3+4

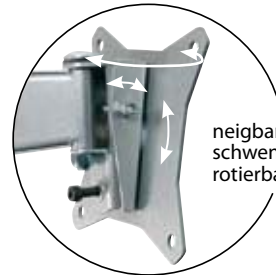

neigbar,  
 schwenkbar &  
 rotierbar\*

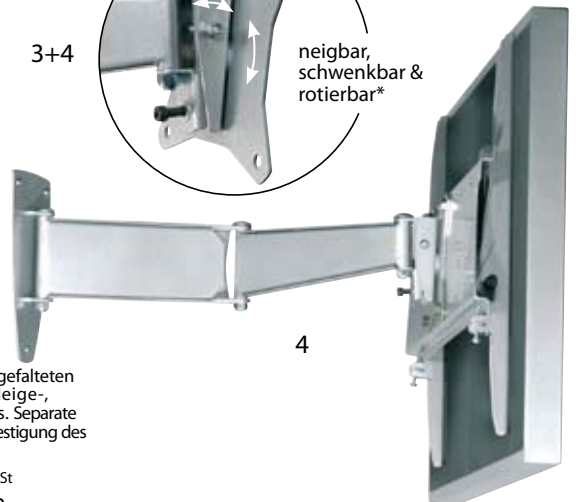

4

1+2) LCD Wandarme

Für Flachbildschirme bis 32" (VESA 75x75, 100x100, 200x100; Non-VESA ebenfalls lieferbar).

Optimale Einstellung des Betrachtungswinkels. Halterung liegt flach an der Wand an: nur 6cm Tiefe (plus Halterung). Komplett mit neigbarer Halterung zum Befestigen Ihres Bildschirms. Eingebauter Neige-, Schwenk- und Rotations\*-Mechanismus.

1) Wandarm mit Einfachgelenk  
 - belastbar bis 35kg

Bestellnr.	€ zzgl MwSt
SRV VESA bis 30"	139,36
SRN Non-VESA bis 25"	187,36

EU Gebrauchsmuster 000371679-0001

2) Wandarm mit Doppelgelenk  
 - belastbar bis 35kg

Bestellnr.	€ zzgl MwSt
SSV VESA bis 30"	200,48
SSN Non-VESA bis 25"	365,12

EU Gebrauchsmuster 000371679-0003

3+4) Plasma Wandarme

3) Wandarm mit Einfachgelenk  
 - belastbar bis 50kg

Für Bildschirme bis 50". Nur 6,5cm flach im gefalteten Zustand (plus Halterung). Eingebauter Neige-, Schwenk-, und Rotations\*-Mechanismus. Separate Pozi-mount oder Xactmatch-Halterung zur Befestigung des Bildschirms erforderlich.

Bestellnr.	€ zzgl MwSt
PLS Einfachgelenk-Wandarm	317,12

EU Gebrauchsmuster 000371679-0002

4) Wandarm mit Doppelgelenk  
 - belastbar bis 50kg

Für Bildschirme bis 50". Maximale Reichweite 68cm. Große Beweglichkeit durch Doppelgelenk. Sehr solide Ausführung, dennoch leicht zu bewegen. Arm ist im gefalteten Zustand hinter dem Bildschirm verborgen. Nur 10,2cm flach im gefalteten Zustand (plus Halterung). Eingebauter Neige-, Schwenk- und Rotations\*-Mechanismus. Separate Pozi-mount oder Xactmatch-Halterung zur Befestigung des Bildschirms erforderlich.

Bestellnr.	€ zzgl MwSt
PLA Doppelgelenk-Wandarm	373,60

EU Gebrauchsmuster 000371679-0004

\* nur zum Ausrichten des Bildschirms

Versionen für größere Bildschirme sind auch erhältlich - Bitte rufen Sie uns an.  
 (Bitte Hersteller und Type oder, wenn möglich, VESA-Standard des Bildschirms angeben)

Farbauswahl: schwarz (Standard)  
- andere Farben sind gegen Aufpreis erhältlich - Bitte rufen Sie uns an!

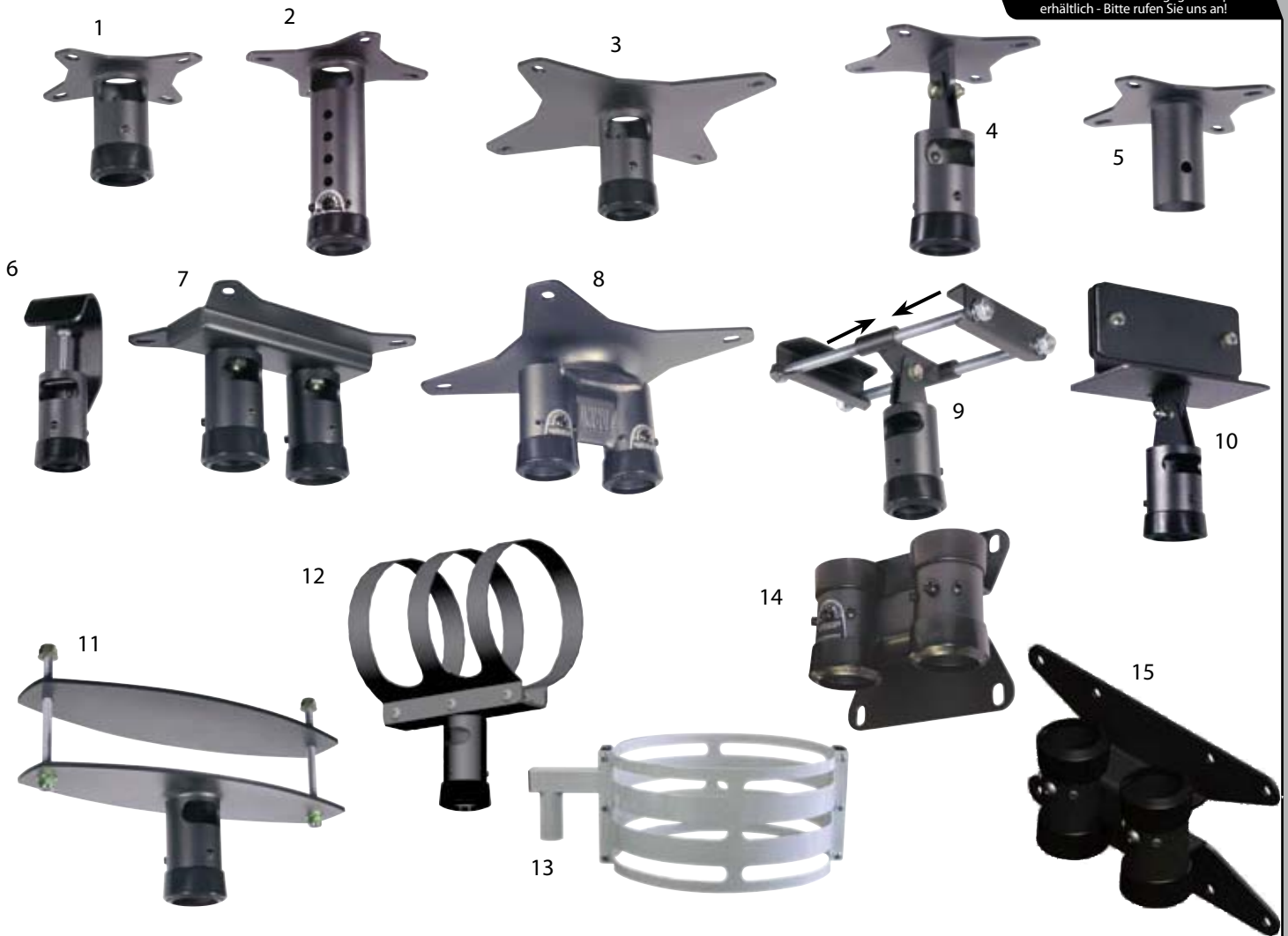

**1) Deckenplatte, Standard**

Für Installationen von Projektoren oder Einzelbildschirmen bis 50".

- belastbar bis 60kg
- Lochabstand 12cmx12cm
- Kabelzugang

Bestellnr. € zzgl MwSt  
CP1 45,92

**2) Deckenplatte mit Teleskopfunktion**

Für Installationen von Projektoren oder Einzelbildschirmen bis 50".

- belastbar bis 60kg
- Lochabstand 12cmx12cm
- Kabelzugang

Bestellnr. € zzgl MwSt  
CP1E 77,76

**3) Deckenplatte, groß**

Für schwere Installationen, z.B. bei langen Rohren. Trägt Einzelbildschirme bis 65" oder Twin-Bildschirme bis 50".

- belastbar bis 120kg
- Lochabstand 24cmx24cm
- Kabelzugang

Bestellnr. € zzgl MwSt  
CP2 68,64

**4) Deckenplatte, neigbar**

Für geneigte Montage von Beamern und Einzelbildschirmen bis 50".

- belastbar bis 60kg
- Lochabstand 12cmx12cm
- Kabelzugang

Bestellnr. € zzgl MwSt  
CP6 78,40

**5) Deckenplatte, Pflockversion**

Für direkte Montage von Beamern und Einzelbildschirmen bis 50".

- belastbar bis 60kg
- Lochabstand 12cmx12cm
- Kabelzugang

Bestellnr. € zzgl MwSt  
CP3 43,84

**6) Traversenhalterung**

Zum Aufhängen von Bildschirmen an Rohren oder ähnlichem.

- belastbar bis 45kg
- Kabelzugang

bestellnr. € zzgl MwSt  
TM05 für 5cm Rohre 55,76

**7) Doppelrohr-Deckenplatte**

Für Deckeninstallationen von Bildschirmen bis 65" und Decken/Boden-Rohrinstallationen mit der Bodenplatte FP8. (siehe Seite 27).

- belastbar bis 120kg
- Kabelzugang

Bestellnr. € zzgl MwSt  
CP8 105,12

**8) Doppelrohr-Deckenplatte (drehbar)**

Für Montage von Bildschirmen bis 65" (mit beliebiger Rohrlänge).

- belastbar bis 200kg
- 360° drehbar
- Kabelzugang

Bestellnr. € zzgl MwSt  
CP9 195,68

**9) Trägerklemme**

Vollverstellbar. Für Träger von 7,5 bis 25cm Breite. Neigbar

- belastbar bis 120kg
- Kabelzugang

Bestellnr. € zzgl MwSt  
GC25 125,52

Versionen für breitere Träger sind erhältlich.

**10) Klemme für Holzbalken**

Für Einfach- und Doppelbalken, neigbar

- belastbar bis 60kg
- Kabelzugang

Bestellnr. € zzgl MwSt  
GCP5 Einzel 78,40  
GCPD Doppel 94,40

**11) Trägerklammer**

Für Stahl- oder Betonträger. Ideal für alle Installationen, bei denen Bohren nicht möglich ist.

- belastbar bis 120kg
- Kabelzugang

Bestellnr. € zzgl MwSt  
RSJM 116,28

**12) Rohrklammer**

Erhältlich in vielen Größen. Bei Bestellungen bitte Rohrdurchmesser angeben.

- belastbar bis 120kg

Abb.: typische Halterung für 5cm - 30cm Rohre

Bestellnr. € zzgl MwSt  
TM530 109,12

**13) Säulenklammer**

Säulenklammern sind Teil unserer Speziallösungen.

Verschiedene Größen sind erhältlich - Bitte rufen Sie uns an. (Bei Bestellung bitte Säulendurchmesser angeben)

- belastbar bis 120kg

Abb.: typische Halterung für Säulendurchmesser 60cm

Bestellnr. € zzgl MwSt  
VCC 343,60

**14) Adapter für Doppelrohr-Installationen**

Zur Montage des Bildschirms an den Rohren oder zur Befestigung des Doppelrohres an der Wand

- für Bildschirme bis 50"
- belastbar bis 60kg

Bestellnr. € zzgl MwSt  
PS3 116,72

**15) Adapter für Doppelrohr-Installationen**

Zur Montage des Bildschirms an den Rohren oder zur Befestigung des Doppelrohres an der Wand

- für Bildschirme von 50" bis 65"

- belastbar bis 60kg

Bestellnr. € zzgl MwSt  
PS3L 137,44

○ Farbauswahl: schwarz (Standard)  
- andere Farben sind gegen Aufpreis erhältlich - Bitte rufen Sie uns an!



16

NEU



17

NEU



18



19



20

NEU



21



22



24



25



26



27



23



28

16) Adapter für Doppelrohr-Installationen wie Nr 14, aber für Avecta-Rohrabstand

Bestellnr. € zzgl MwSt  
PS3A 121,12

17) Adapter für Doppelrohr-Installationen wie Nr 15, aber für Avecta-Rohrabstand

Bestellnr. € zzgl MwSt  
PS3AL 141,92

18) Adapter für Einzelrohr-Installationen wie Nr 14, aber nur für ein Rohr

Bestellnr. € zzgl MwSt  
PS7T 110,88

19) Adapter für Einzelrohr-Installationen wie Nr 15, aber nur für ein Rohr

Bestellnr. € zzgl MwSt  
PS7TL 131,68

20) Koppler für Einzel-/Doppelrohr-Installationen Zur Bildschirmbefestigung an zwei Teilrohren - mit Kabelzugang/Kabelzugängen - belastbar bis 60kg

Twin/VS1000-Rohrabstand/bis 50"  
Bestellnr. € zzgl MwSt  
PS6V1 174,24

Twin/VS1000-Rohrabstand/bis 65"  
Bestellnr. € zzgl MwSt  
PS6V2 190,24

Twin/AVECTA-Rohrabstand/bis 50"  
Bestellnr. € zzgl MwSt  
PS6A1 161,12

Twin/AVECTA-Rohrabstand/bis 65"  
Bestellnr. € zzgl MwSt  
PS6A2 193,12

Single/bis 50"  
Bestellnr. € zzgl MwSt  
PS6U1 158,24

Single/bis 65"  
Bestellnr. € zzgl MwSt  
PS6U2 173,60

21) Einzelrohr-Bodenplatte Für Decken/Boden-Installationen in Verbindung mit CP1, PS7T oder PS6U von dieser Seite

Bestellnr. € zzgl MwSt  
FP1 Einzelrohr 42,40

22) Doppelrohr-Bodenplatte Für Decken/Boden-Installationen in Verbindung mit CP8 oder PS3 von dieser Seite. Verborgene Befestigung am Boden möglich.

Bestellnr. € zzgl MwSt  
FP8 VS1000-Rohrabstand 93,92  
AP8 AVECTA-Rohrabstand 105,12

NEU

23-25) Deckenhalterungs-Adapter für Pozimount- und Xactmatch-Halterungen

Bestellen Sie den Einfach- oder den Back-to-Back-Adapter zusammen mit einer Deckenplatte (oder Trägerklammer etc) und dem passenden Rohr.

23) Einfach-Adapter Verbindet Einzelbildschirm-Halterung mit dem Rohr. - mit Kabelzugang - 360° drehbar

Bestellnr. € zzgl MwSt  
PS1 bis 50" 102,88  
PS1L bis 65" 155,04

24) Back-to-Back-Adapter Kombiniert 2 Halterungen für Back-to-Back-Deckeninstallation. - mit Kabelzugang - 360° drehbar

Bestellnr. € zzgl MwSt  
PS1BB bis 50" 180,16  
PS1BBL bis 65" 240,16

25) Doppelrohr-Adapter Wir empfehlen die Verwendung von Doppelrohrsystemen für alle Back-to-Back-Installationen von Bildschirmen über 50", oder bei Einzelbildschirmen, die Windlasten ausgesetzt sind. - Bitte rufen Sie uns für weitere Informationen an.

Bestellnr. € zzgl MwSt  
PS4 bis 50" 200,96  
PS4L bis 65" 264,32

26) Rohrverbinder Verbindet Rohre nahezu unsichtbar.

Bestellnr. € zzgl MwSt  
CC 31,12

27) Lochverkleidung Bestellnr. € zzgl MwSt  
TD 7,76

28) Rohre Alle mit Bohrungen für Sicherheitsschrauben.

Bestellnr.	Länge	€ zzgl MwSt
500	0,5m	18,00
1000	1m	36,00
2000	2m	72,00
3000	3m	108,00

○ Farbauswahl: schwarz (Standard)  
- andere Farben sind gegen Aufpreis  
erhältlich - Bitte rufen Sie uns an!



## GYROLOCK® – Halterung für Projektoren bis 12kg

Einfache Installation – geeignet für Decken, Wände oder Boden.

Teleskop-Funktion – für unterschiedliche Raumhöhen. Auch für abgehängte Decken geeignet.

Das Trilok® Kupplungssystem ermöglicht einfache Installation des Beamer - nur drehen und fixieren.

Neigen oder drehen Sie Ihren Beamer in jede gewünschte Position.

### Wie man bestellt

Wählen Sie die am besten geeignete Gyrolock-Version aus. Geben Sie Beamerhersteller und -modell an. (Die Halterung kommt mit passenden Schrauben und Adapterplatte.)

Hinweis: Für GK4/GKU4 sind Deckenplatte & Rohr notwendig.



Das Gyrolock-System wurde strengen Tests unterzogen, um diese internationalen Vorschriften einzuhalten.



Farbauswahl: schwarz (Standard)  
- andere Farben sind gegen Aufpreis  
erhältlich - Bitte rufen Sie uns an!

# PSU™ Serie - Halterungen für alle Projektoren mit Einzellinse

Unsere PSU-Serie (Projector Suspension Unit) ist für Projektoren aller Hersteller geeignet. Jede Halterung wurde für ein ganz bestimmtes Beamermodell konstruiert und trägt diesen entweder um 180° gedreht oder aufrechtstehend - je nach Herstellerempfehlung. Alle Halterungen sind schwenk- und neigbar. Kabel können im Rohr verlaufen. Lochverkleidungen sorgen für gutes Aussehen dort, wo Rohre durch abgehängte Decken verlaufen. Sehr große Projektoren, wie sie oft in Konferenzsälen verwendet werden, erfordern 'Heavy-Duty'-Halterungen, die wir auch herstellen. - Bitte rufen Sie uns an.

- ADI
- Ask
- Astrobeam
- Barco
- Benq
- Boxlight
- Canon
- Casio
- Christie
- Dell
- Delta
- Eiki
- Eizo
- Electrohome
- Epson
- Fujitsu
- Hilight
- Hitachi
- HP
- Iiyama
- Infocus
- JVC
- Liesegang
- LG
- Litepro
- Lumens
- 3M
- Marantz
- Media Vision
- Microtek
- Mitsubishi
- NEC
- Olympus
- Optoma
- Panasonic
- Philips
- Plus
- Pro Display
- Project
- ProLite
- Proxima
- Rapesco
- Reflex
- Sahara
- Sanyo
- Saville
- Seleco
- Sharp
- Sim2
- Sony
- Toshiba
- Ultralight
- Viewsonic
- Vibrant
- Vision
- Vivitar
- Yamaha



1

## 1+2) PSU Projektor-Halterungen

### 1) Standard-Version

Bestellnr. PSU € zzgl MwSt 220,80  
Für alle gelisteten Projektoren bis 45kg

### 2) 'Cradle'-Version

Bestellnr. PSC € zzgl MwSt 220,80  
Für alle gelisteten Projektoren bis 45kg

Bei Bestellung bitte Hersteller und Modell angeben.

Deckenplatten, Adapter, Rohre, Zubehör & Wandhalter

Für Deckenplatten, Adapter, Rohre und Zubehör: Seite 14/15;  
Für Wandhalter: Seite 11.

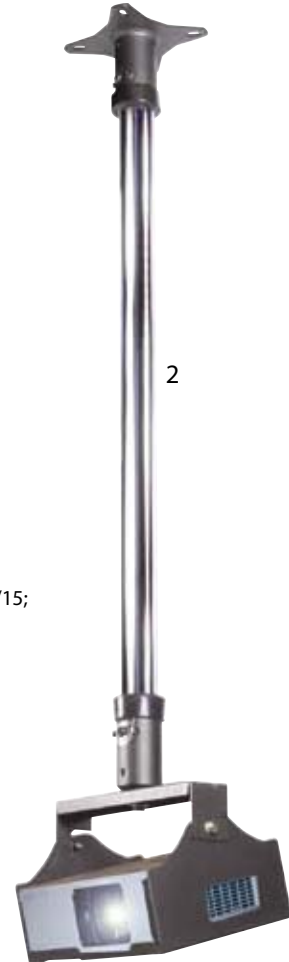

2

#### Wie man bestellt

Wählen Sie Ihre Beamerhalterung, Deckenplatte, Rohr oder andere Artikel aus den angebotenen Komponenten. Bitte geben Sie bei der Bestellung Ihren Projektor an.

## Halterungen für Weitwinkel-Projektoren

Unicol wurde von den führenden Herstellern, die als erste diese neue Entwicklung im Bereich der audiovisuellen Präsentation auf den Markt brachten, damit beauftragt, diese speziellen Halterungen zu entwerfen. Diese Technologie bezieht präzise Ausrichtung und Brennweitereinstellung in das Halterungsdesign mit ein und wir erweitern ständig unser Sortiment an Halterungen für diese neuen Projektoren. Rufen Sie uns unverbindlich für die neuesten Informationen an.



### Hitachi A100 Wandhalterung

Bestellnr.		€ zzgl MwSt
STW1	Bild bis 80"	271,99
STW2	Bild über 80"	282,56

Wandhalterung für den Hitachi A100 Projektor. Erhältlich in 2 Versionen: für Bilder bis 80" und für Bilder über 80".



### Gyrolock Deckenhalterungsversion

Bestellnr.		€ zzgl MwSt
STG1	Gyrolock GK1	326,08
STG4	Gyrolock GK4	293,44

Gyrolock Deckenhalterungsversion der Hitachi A100 Wandhalterung. Für STG4: Deckenplatte und Rohr erforderlich.



### PSU

€ zzgl MwSt 220,80  
Halterung im PSU-Stil (Abb.: für Sanyo EX50). Deckenplatte und Rohr erforderlich.

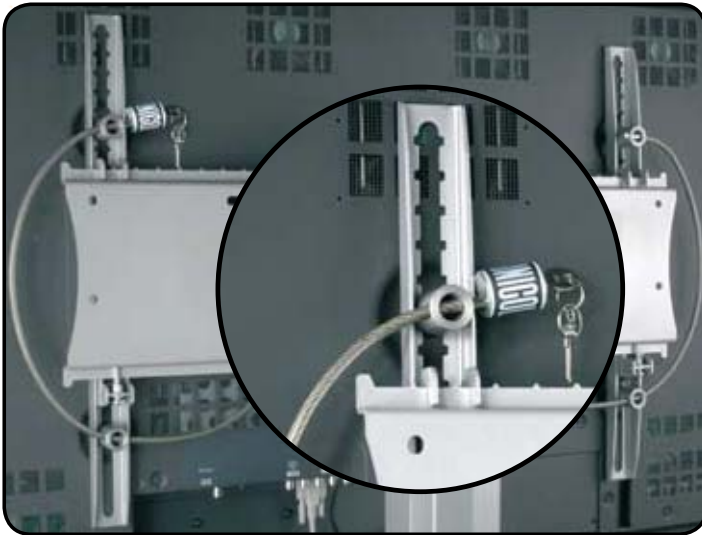

1



2



3



4



5



6



7



8

Farbe Silber/Schwarz/Orange

**1) Sicherheits-Kit für Bildschirm-Halterungen**  
Verwenden Sie dieses leicht zu installierende Kit mit unseren Halterungen - geeignet für starre und neigbare Versionen. Das abschließbare 220cm Stahlkabel verhindert den Zugang zu den Bildschirm-Befestigungsschrauben. Versionen für Ständer & Trolleys auch lieferbar. (Standard-Sicherheits-Kit für Wandhalterung abgebildet)

Bestellnr. € zzgl MwSt  
PSK 143,96

**2) Alarmgerät**  
110dB Lautstärke, mit Schlüssel - reagiert bei Stromunterbrechung und Bewegung. Kann auf jedes Gerät geklebt werden.

Bestellnr. € zzgl MwSt  
AKS1 158,08

**3) RemoGuard™ Abschließbare Fernbedienungshalterung**  
RemoGuard-Halterungen schützen nicht nur vor Verlust, Diebstahl oder Beschädigungen der Fernbedienung, sondern lösen auch das Problem, daß normalerweise eine Festverdrahtung notwendig wird. Befestigen Sie das Gehäuse einfach an einer Wand oder etwas anderem im Sichtbereich und der reflektierte IR-Strahl erlaubt normale Handhabung.

- geeignet für die meisten Fernbedienungen  
- RGH1-Version für größere Geräte lieferbar

Bestellnr. € zzgl MwSt  
RGH Farbe: weiß 93,76

**4) Interner Sperrrahmen**  
Leicht zu installieren – dient zur zusätzlichen Abschreckung gegen Diebstahl.  
- Für TLC, VLC und BWLC

Bestellnr. Innenabmessungen (cm) € zzgl MwSt  
LB475 47,5 (B) x 14 (H) 103,60

**5) TETHERLOC® Anti-Diebstahl-Kit**  
Bestellen Sie diesen schnell montierbaren Bausatz zu Ihrer Gyrolock-Halterung gleich mit!  
Harte Stahlkabel verhindern den Zugriff auf den Projektor und die Befestigungsschrauben. Standard-, mittlere und lange Kabelsätze für folgende Gyrolock-Versionen:..

Bestellnr. € zzgl MwSt  
GT40 Tetherloc für GK1 (40cm Kabel) 126,08  
GT80 Tetherloc für GK2 (80cm Kabel) 135,68  
GT130 Tetherloc für GK3 (130cm Kabel) 146,40

**6) Verschießbare Deckenplatten-Abdeckung**  
Schützt die Deckenplatte vor unerlaubtem Zugriff.

Bestellnr. € zzgl MwSt  
CPSC1 72,64

**7) Taglock Kit**  
Zusätzliche Sicherheit zur Guardbox (Nr. 8) bietet Ihnen unser 'Taglock'-Kit.

Bestellnr. € zzgl MwSt  
TLK 40,16

**8) GUARDBOX® Diebstahlschutz-Gehäuse**  
Aus extrastarkem Stahl gefertigt und mit vielen innovativen Eigenschaften. Sechs verschiedene Gehäusegrößen für viele verschiedene Beamer sind lieferbar. Jede Guardbox verfügt über unser einzigartiges Doppelgitterstab-System. Die Gitterstäbe lassen sich der Objektivposition verschiedener Beamer anpassen. Jeder Gitterstab hat innen einen weiteren Stab, so ist es nahezu unmöglich, ihn durchzusägen.

- Abb.: PGX in Orange

Bestellnr.	Max. Projektorabmessungen inkl. Kabel			€ zzgl MwSt
	Breite	Tiefe	Höhe	
PGY	27cm	x 22cm	x 9cm	440,16
PGX	40cm	x 32cm	x 13cm	447,68
PGS	40cm	x 42cm	x 12cm	452,16
PGM	49cm	x 42cm	x 17cm	546,72
PGL	40cm	x 52cm	x 16cm	549,60
PGG	56cm	x 62cm	x 28cm	564,16

**Wie man bestellt**

Prüfen Sie die Maße Ihres Projektors. Berücksichtigen Sie auch Platz für Kabel. Wählen Sie eine passende Guardbox aus der Liste. Wählen Sie die passende Deckenplatte und ein Rohr sowie - falls erforderlich - das Taglock-Kit TLK und die abschließbare Abdeckung CPSC1.

Firmengründer Peter Ligertwood entwickelte das einzigartige System austauschbarer AV-Zubehörkomponenten, das sich in nunmehr über 45 Jahren kontinuierlicher Produktion immer wieder bewährt hat und nach wie vor den Industriestandard darstellt.

○ Farbauswahl: schwarz (Standard)  
- andere Farben sind gegen Aufpreis erhältlich - Bitte rufen Sie uns an!



Unser Firmenname:  
Uni - Unique (einzeln)  
Col - Column (Rohr)

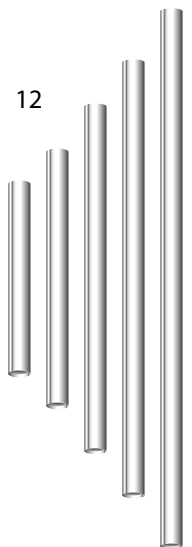
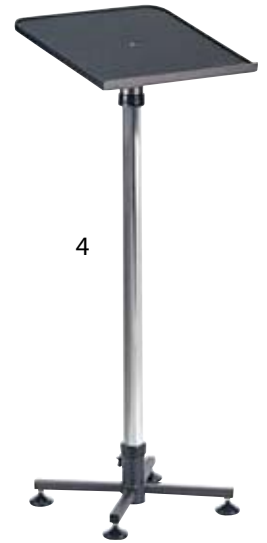
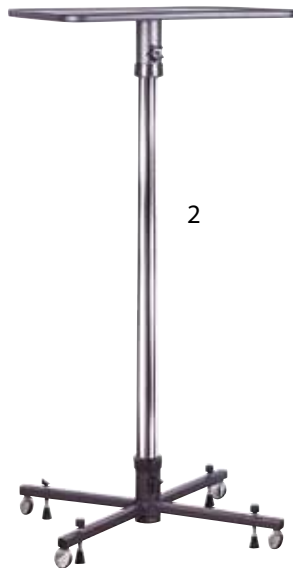

**1) Teleskop-Trolley**  
Abb. mit langem Teleskoprohr, Laptop-Plattform & Projektor-Plattform

Bestellnr. S/3350/AD/PA € zzgl MwSt 362,96

**2) Projektor-Trolley**

Bestellnr. S/45/PB € zzgl MwSt 214,48

**3) Teleskop-Trolley**  
Abb. mit kurzem Teleskoprohr, Plattform für Codec, Vesa-Halterung und Videokonferenz-Plattform

Bestellnr. S/3341/AP/VVC € zzgl MwSt 477,60

**4) Leseputl**

Bestellnr. MG/45/PE € zzgl MwSt 206,32

**5) Vielzweck-Trolley**

Bestellnr. M/24/PB € zzgl MwSt 175,28

**6) Plattformen**  
- belastbar bis 35kg

Bestellnr.	Maße (cm)	€ zzgl MwSt
PA	30 x 45	68,00
PB	45 x 45	78,72
PC	45 x 55	89,04
PF	30 x 75	96,48

**7) Pult-Plattform**  
- 15° fixer Neigungswinkel  
- belastbar bis 10kg

Bestellnr. PE Maße (cm) 45 x 45 € zzgl MwSt 89,68

**8) Neigbare Plattformen**  
- Neigbar von 0° bis 10° (in jeder Stellung arretierbar)  
- belastbar bis 35kg

Bestellnr.	Maße (cm)	€ zzgl MwSt
TGA	30 x 45	134,96
TGB	45 x 45	146,32
TGC	45 x 55	156,48

**9) Zusatz-Plattformen**  
- voll höhenverstellbar  
- belastbar bis 15kg

Bestellnr.	Maße (cm)	€ zzgl MwSt
AP	30 x 30	66,56
AD	40 x 40	84,16

**10) Sockel**  
- belastbar bis 60kg  
- MG-Sockel ohne Räder (10b)

Bestellnr.	Maße (cm)	€ zzgl MwSt
M	40 x 40	76,16
MG	40 x 40	74,88

**11) Sockel mit Feststellstützen**  
- belastbar bis 60kg

Bestellnr.	Maße (cm)	€ zzgl MwSt
S	45 x 55	94,00
L	55 x 65	98,16

**12) Standard-Rohre**

Bestellnr.	Länge	€ zzgl MwSt
16	41cm	14,96
24	61cm	20,40
36	91cm	33,68
45	114cm	41,76

**13+14) Teleskop-Rohre**  
- auch mit längeren Innenrohren lieferbar

Bestellnr.	Trolley-Höhe (min/max)	€ zzgl MwSt
2533	64cm bis 85cm	90,72

**13) Teleskop-Rohr**  
- 41cm Innenrohrlänge

Bestellnr.	Trolley-Höhe (min/max)	€ zzgl MwSt
3350	84cm bis 128cm	116,80

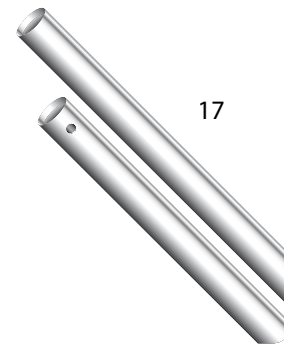

**1) Videokonferenz-Wandhalter**

Unsere Standardplattform kann über oder unter jedem wandmontierten Plasma- oder LCD-Bildschirm angebracht werden. Wir fertigen auch Versionen für spezielle Videokonferenzgeräte – Bitte rufen Sie uns an.  
- Plattform 26cm x 34 cm  
- belastbar bis 15kg

Bestellnr. € zzgl MwSt  
WBVC 130,08

Bitte Hersteller und Type der Kamera angeben.

**2) Wand- und Tischgehäuse**

Sichere Aufbewahrung für Laptop / DVD-Player etc. Kann an Tischflächen oder an tragenden Wänden befestigt werden. Mit Zugang für Kabel.

Bestellnr. Innenabmessungen (cm) € zzgl MwSt  
BWLC 55 (B) x 40 (T) x 15 (H) 249,68

**3) Vierfachsteckdosen**

Diese Steckdosen lassen sich an TC1000-Trolleys (Seite 9) und an den Einsockel-Trolleys (Seite 20) befestigen. Auch erhältlich für VS1000-Trolleys (Seiten 4 & 5).  
- Kabellänge: 4m

Bestellnr. € zzgl MwSt  
ES04E 55,84

**4) Rohr-Bohrschablone**

Zum Kürzen von Rohren und zum Bohren von durchgehenden Löchern an der richtigen Position.

Bestellnr. € zzgl MwSt  
CDJ1 67,36

**5) 5cm Rolle  
Für Einsockel-Trolleys (Seite 20)**

Bestellnr. € zzgl MwSt  
5CM CASTOR 5,60

**6) 7,5cm Radsatz  
für Avecta & Axia Trolleys (Hauptkatalog)**

Bestellnr. € zzgl MwSt  
7,5CM CASTOR KIT 2x mit/2x ohne Bremsen 55,04

**7) 10cm Rolle  
für VS1000 & TC1000 Trolleys (Seiten 5 & 9)  
für Avecta & Axia optional erhältlich**

Bestellnr. € zzgl MwSt  
10CM CASTOR 13,84

**8) 10cm Rolle mit Feststeller  
für VS1000 & TC1000 Trolleys**

Bestellnr. € zzgl MwSt  
10CMBRAKED 37,60

**9) Handrad**

Bestellnr. € zzgl MwSt  
HW38F 1,68

**10) Handrad**

Bestellnr. € zzgl MwSt  
HW38M 3,40

**11) Gummikappe**

Bestellnr. € zzgl MwSt  
SCRB 3,04

**12) Ersatz-Schloss & Schlüssel  
2 Schlüssel inbegriffen**

Bestellnr. € zzgl MwSt  
RLK 40,16

**13) Inbusschlüssel  
Für Inbusschrauben und Sicherheitsschrauben  
(auch in anderen Größen lieferbar).**

Bestellnr. € zzgl MwSt  
ALLEN KEY 1,12

**14) Inbusschraube**

Bestellnr. € zzgl MwSt  
GRUB SCREW 0,40

**15) Sicherheitsschraube**

Bestellnr. € zzgl MwSt  
TBT 1,84

**16) Sprühfarbe**

Spezielle UNICOL-Farben: sinterflex-schwarz und diamant-silber. Inhalt: 400ml

Bestellnr. € zzgl MwSt  
SPB schwarz 40,64  
SPS silber 54,76

**17) UNICOL-Rohre**

- wir liefern Rohre in Ihrer Wunschlänge  
- für hängende Installationen müssen Rohre mit Bohrungen für Sicherheitsschrauben verwendet werden! Bei Bestellung angeben!  
- Wir liefern jede Länge bis 3m  
- Wir bieten farbig lackierte Rohre und sogar Edelstahlrohre - rufen Sie uns an.

Preis pro cm €0,56 zzgl MwSt

VS1000 & Azenith Ständer & Trolleys .....	Seite 03
PowaLift™ .....	Seite 07
Media Center Cabinets .....	Seite 08
Bildschirmschutz .....	Seite 08
TC1000® Trolleys & Komponenten .....	Seite 09
Pozimount® - Universalhalterung .....	Seite 10
Xactmatch mounts™ .....	Seite 10
Andere Produkte für Bildschirme und Projektoren .....	Seite 11
VESA-kompatible LCD-TV-Halterungen .....	Seite 12
Panarm™ Wandarme für Flachbildschirme .....	Seite 13
Installationszubehör für Bildschirme & Beamer .....	Seite 14
Gyrolock® - Halterungen für kompakte Projektoren .....	Seite 16
Projektor Halterungen .....	Seite 18
Sicherungs-Systeme .....	Seite 19
Einsockel-Trolleys & Komponenten .....	Seite 20
Ersatzteile & Zubehör .....	Seite 21
Index .....	Seite 22
Bestellformular .....	Seite 23





Werbung, Information oder Unterhaltung auf Flachbildschirmen oder mittels Projektoren sind heutzutage in Läden oder öffentlichen Gebäuden alltäglich geworden. Wir liefern die erforderliche Installations-Hardware für Flughäfen, Supermärkte und Einkaufszentren, Restaurants, Sporthallen uvm.

UNICOL hat entscheidend zur Entwicklung leicht zu bedienender und kostensparender Halterungslösungen beigetragen, bei denen dem Kabelmanagement und der Unterbringung von IT-Hardware die gleiche Priorität zugemessen wird wie den selbstverständlichen Anforderungen hinsichtlich Höhenverstellung, Schwenk- und Neigbarkeit. Die fertigen Installationen fügen sich harmonisch in die Umgebung ein und gewährleisten ein hohes Maß an ästhetischer Qualität.

Wir bieten Spezialadapter, die mit existierenden Regalsystemen verbunden werden können, manipulationssichere Abdeckungen und andere spezielle Komponenten. Alle Produkte wurden intensiv getestet, um eine sichere Montage in öffentlich zugänglichen Räumen zu gewährleisten.



UNICOL bietet Know-How, Produktmuster, Prototypen und Hilfe bei der Wahl der Hardware für alle Anwendungen - bitte rufen Sie uns unverbindlich an.

UNICOL ist Mitglied von



KONTAKT

web: [www.unicol.de](http://www.unicol.de)

Tel: +49 (0) 9131 9405 800

Fax: +49 (0) 9131 9405 8099

Email: [sales@unicol.de](mailto:sales@unicol.de)

**UNICOL Deutschland GmbH**  
 Willi-Grasser-Str. 15  
 D-91056 Erlangen